

# Elektrický výškově polohovací stůl

## Návod na montáž a používání

# Děkujeme za pozornost!

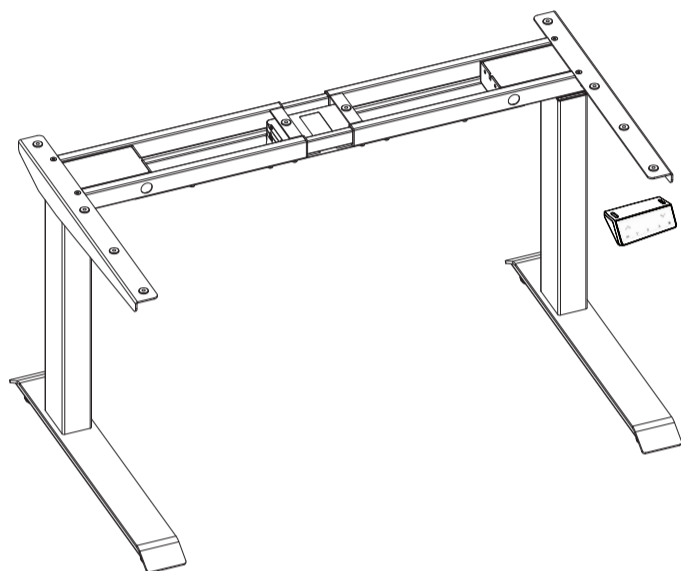

### Technické specifikace

Výškový rozsah	610 mm - 1 260 mm (bez stolové desky)
Šířka základny	1 000 mm - 1 800 mm
Rychlost	50 mm/s (bez zatížení)
Nosnost	Max. 120 kg
Pracovní cyklus	10%. Max. 2 minuty zapnutý, 18 minut vypnutý
	Pozvolné spuštění/zastavení
	Nastavitelné nivelační podložky 3 paměťové předvolby
Čidlo kvality vzduchu	Kvalita vzduchu je znázorněna pomocí barev viz tabulka č. 1 v části „Používání ovladače“

### Upozornění / informace



Ujistěte se, že stolu nestojí v cestě žádné překážky.  
Ujistěte se, že se stolová deska nedotýká stěny.  
Ujistěte se, že jsou veškeré kabely dostatečně dlouhé, aby se mohly přizpůsobit změně výšky stolu.

#### VAROVÁNÍ

##### Nebezpečí skřípnutí

Při zvedání či snižování stolu udržujte ruce a prsty mimo pohyblivé části, aby nedošlo ke zranění.

Udržujte děti mimo dosah elektrických výškově polohovacích stůlů, ovládacích jednotek a ovladače. Hrozí nebezpečí úrazu a poranění elektrickým proudem.

Všechny elektrické součásti uchovávejte mimo dosah tekutin.

Na rám stolu si nesedejte ani na něm nestůjte.  
Pod rámem stolu nelezte ani neležte.

Pod stůl neumísťujte žádné předměty vyšší než 50 centimetrů.

Žádnou z komponent stolu neotvírejte - sloupek, ovládací skříňku ani ovladač.  
Hrozí nebezpečí úrazu elektrickým proudem.

Tento produkt je navržen s pracovním cyklem 10 %. (2 min. zapnutý, 18 min. vypnutý).

### Používání/odpovědnost

Tento výškově polohovací stůl je vybaven elektrickými motory a je určen pouze pro použití v suchém pracovním prostředí.

Výška stolu je nastavitelná, takže jej můžete nastavit do ergonomicky nejvhodnější výšky.

Jakékoliv jiné použití je na vlastní odpovědnost uživatele.

Výrobce v žádném případě neuznává uplatnění záruky nebo odpovědnosti za škody způsobené nesprávným používáním nebo manipulací s rámem stolu.

Důležité:  
Pečlivě si přečtěte tuto uživatelskou příručku a v případě prodeje tohoto stolu ji prosím předejte kupujícímu.

### Díly

Č.	Obrázek	Specifikace	Počet kusů
A		M6*10	20
B		M6*16	8
C		M6*40	4
D		M5*16	8
E		M4*16 (Ovladač)	2
F		Imbusový klíč 5 x 5 mm Imbusový klíč (s křížem) 4 x 4 mm	1

Č.	Díl	Ks	Č.	Díl	Ks	Č.	Díl	Ks
1		2	2		2	3		1
4		1	5		2	6		1
7		1	8		4	9		1

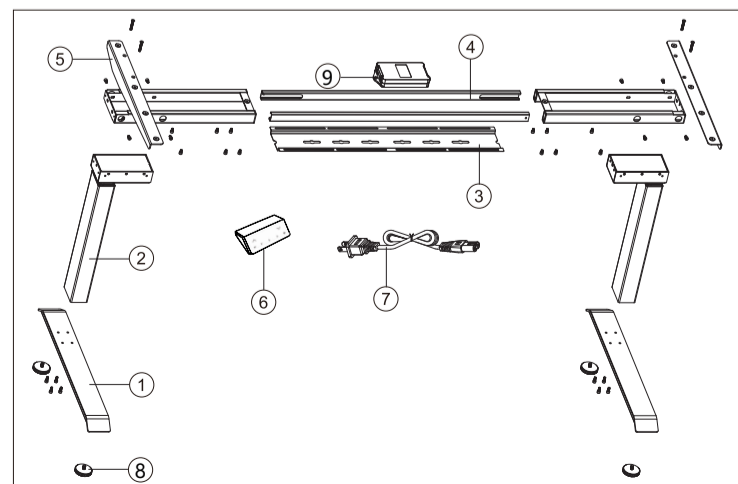

## Návod na sestavení

1.

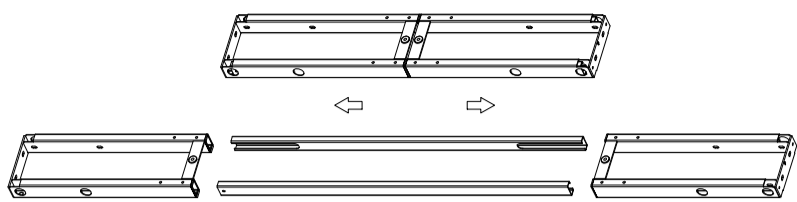

Rozložte všechny díly a nářadí tak, abyste se ujistili, že máte k dispozici všechny díly uvedené na předchozí straně. Úplně od sebe oddělte příčný nosník. Uvnitř najdete středovou lištu příčného nosníku.

2.

### Instalace zvedacích sloupků

- Vložte jeden ze zvedacích sloupků do konce příčného nosníku. Pomocí imbusového klíče 5 x 5 mm zašroubujte 4 ks strojních šroubů M6\*10 do otvorů podle obrázku.
- Pomocí imbusového klíče 4 x 4 mm připevněte boční konzole (5) ke konci nosníku a poté zašroubujte 2 ks strojních šroubů M6\*40.

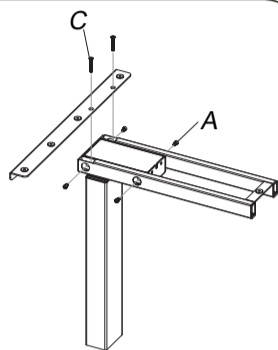

**!** Nedotahujte šrouby až na doraz.

Jakmile jsou všechny čtyři šrouby na svém místě, úplně je dotáhněte.

Opakujte kroky 2-3 pro zbývající zvedací sloupek, konec nosníku a boční konzoly.

3.

### Instalace středové lišty nosníku

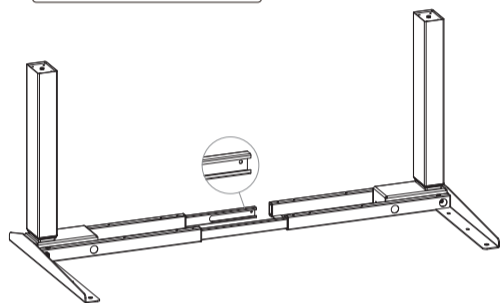

Zasuňte dvě středové lišty nosníku do obou konců nosníku.

**!** Drážky ve středové liště jsou otočeny směrem dovnitř.

strana 4

## Návod na sestavení

4.

### Instalace stolové desky a podnoží

- D x 6
- B x 8

Pomocí 8 ks šroubů M6\*16 mm připevněte podnož na spodní stranu každého zvedacího sloupku.

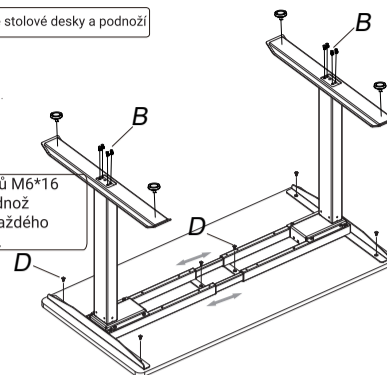

2. Nastavte

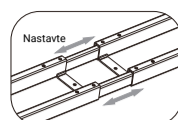

- Rozteč nosného trámu je možné nastavit podle potřeb aktuálního použití.
- Poté pomocí šesti (6) šroubů určených do dřeva M5\*16 připevněte rám na horní stranu.

5.

### Instalace ovladače a ovládací skříňky

- D x 2
- E x 2

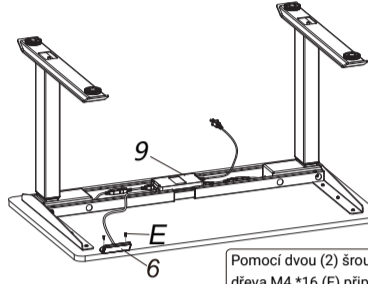

Pomocí dvou (2) šroubů určených do dřeva M4\*16 (E) připevněte ovladač (6).

Můžete použít dva šrouby určené do dřeva M5\*16 (D), pomocí kterých je nahore připevněna ovládací skříňka (9), nebo ji stačí umístit do středu nosníku tak, jak je ukázáno na obrázku, a na nosník můžete použít kryt lišty pro vedení kabelů.

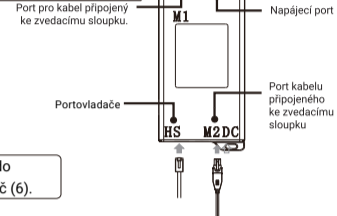

6.

### Instalace lišty pro vedení kabelů

- A x 8 nebo 12
- F x 8

Metoda 1

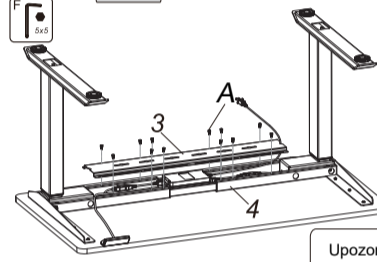

Po nasazení krytu lišty pro vedení kabelů, použijte 8 nebo 12 ks strojních šroubů M6\*10 (A) pro připevnění k nosníku.

Upozornění: Doporučujeme umístit ovladač na přední okraj stolové desky tak, aby nepřekážel při sezení.

1.

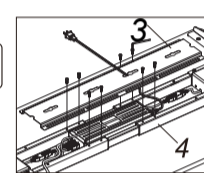

2.

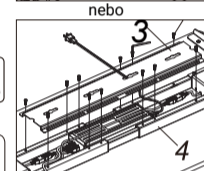

strana 5

## Návod na sestavení

7.

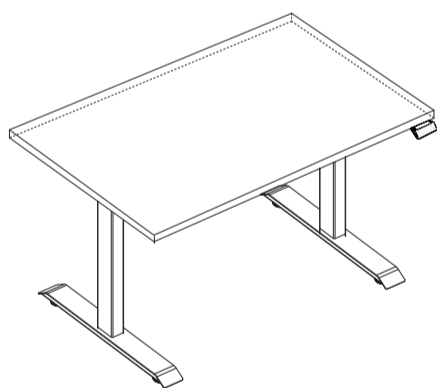

Otočte sestavený stůl pravou stranou nahoru. Pro otočení stolu jsou potřeba minimálně dvě osoby, které otočí stůl pravou stranou směrem nahoru (ale ne se stolovou deskou). Dále je potřeba nastavit předinstalované vyrovnávací kolíky na podnožích.

## Používání ovladače

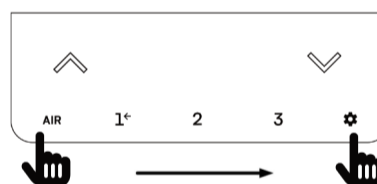

### Odemknutí ovladače

Ovladač odemknete posunutím prstu po spodní části ovladače směrem zleva doprava. Ovladač se po určité době, kterou si můžete upravit v nastavení, uzamkne. Před jakoukoliv operací je potřeba ovladač odemknout.

LED indikátor AIR umístěný v levé části ovladače označuje kvalitu vzduchu v místnosti. Jednotlivé stupně kvality vzduchu jsou zobrazeny v níže přiložené tabulce. Při každém zapnutí ovladače bude tento indikátor blikat do té doby, dokud nedojde ke zkvalitňování. Při prvním zapnutí může tento proces trvat i několik hodin. Svícení LED indikátoru AIR je možné vypnout v nastavení v části „Kvalita vzduchu“.

Tabulka č. 1

Barva LED indikátoru	Kvalita vzduchu
Zelená	Výborná
Žlutá	Lehce zhoršená
Oranžová	Středně zhoršená
Červená	Špatná



## Nastavení a zapamatování výšky stolu











Pro zapamatování výšky jsou k dispozici tři pozice. Nejprve odemkněte ovladač. Poté nastavte stůl do požadované výšky a následně stiskněte a vyberte jednu z číslic 1, 2 a 3 na základě vašich preferencí, pod jakou číslicí chcete danou výšku stolu uložit. Po uložení se zobrazí potvrzení dané pozice.

strana 6

strana 7













## Ovládání základního nastavení

Nejprve odemkněte ovladač. Přidržete  po dobu přibližně tří vteřin pro vstup do základního nastavení.  slouží v nastavení jako tlačítko zpět.  slouží jako tlačítko potvrzení.

	<b>Upozornění</b>	V této části můžete nastavit interval připomínky dlouhého sezení/stání. Sekce „Upozornění“ obsahuje tři podnastavení: Interval, Opakování a Funkce.
	<b>Interval</b>	K dispozici je upozornění po 30 minutách, 45 minutách nebo po 60 minutách.
	<b>Opakování</b>	Upozornění můžete nastavit buď jednorázově nebo se může opakovat cyklicky.
	<b>Funkce</b>	Zároveň si můžete zvolit metodu upozornění, která může být buď zvuková (pípnutí) nebo budete upozornění pohybem stolu směrem nahoru a dolů přibližně o 2 cm.
	<b>Výškový limit</b>	Nejprve nastavte požadovanou výšku stolu. Poté v základním nastavení přejděte pomocí šipky do sekce „Výškový limit“. V této části potvrdíte maximální a minimální výšku stolu, do které se bude moci snižovat či zvyšovat. Danou výšku potvrdíte stisknutím  . Provést toto nastavení je dobré z důvodu bezpečnosti a prevence nechtěného poničení předmětů.
	<b>Jednotky</b>	Zde nastavíte výškové jednotky. K dispozici je zobrazení výšky v cm nebo palcích.
	<b>Gyroskop</b>	Nastavení obecné citlivosti stolu. Pro citlivost stolu je možné vybrat hodnotu 1 až 9, přičemž číslo jedna představuje nejnižší citlivost a číslo devět nejvyšší citlivost stolu. Citlivost je možné také zcela vypnout. Po vypnutí nebude funkční antikolize směrem nahoru ani dolů.
	<b>Antikolize nahoru</b>	Nastavení citlivosti antikolize při zvyšování stolu.
	<b>Antikolize dolů</b>	Nastavení citlivosti antikolize při snižování stolu.

strana 8

## Ovládání pokročilého nastavení

	<b>Nastavení</b>	Nejprve odemkněte ovladač. Přidržete  po dobu přibližně tří vteřin pro vstup do základního nastavení. Pomocí šipek vyberte „Nastavení“ pro vstup do pokročilého nastavení.  slouží v nastavení jako tlačítko zpět.  slouží jako tlačítko potvrzení.
	<b>Heslo</b>	Pro vstup do pokročilého nastavení je potřeba zadat heslo; <b>stiskněte čtyřikrát číslici 3.</b>
	<b>Základ</b>	Slouží pro upravení zobrazené výšky stolu, která je továrně přednastavena na 65 cm (bez stolové desky). Pokud je výška desky stolu 2 cm, přidáme k zobrazené hodnotě 2 cm. Na displeji se zobrazí hodnota 67, což představuje výšku podnoží a desky stolu.
	<b>Načti pozici</b>	Nastavení jakým způsobem se stůl zvedne/sníží do uložené pozice. K dispozici je buď dlouhé nebo krátké stisknutí daného tlačítka (1, 2 nebo 3). V případě dlouhého stisknutí je potřeba tlačítko držet do té doby, dokud stůl nedosáhne požadované výšky.
	<b>Ochrana proti přehřátí</b>	Nastavení funkce ochrany proti přehřátí stolu. Tuto funkci doporučujeme mít stále zapnutou, jinak může dojít k poškození motoru. Pokud dojde k přehřátí jednotky vyčkejte alespoň 18 minut, než budete stůl znovu používat.
	<b>Displej</b>	Nastavení doby nečinnosti, po které se displej automaticky vypne.
	<b>Kvalita vzduchu</b>	Možnost vypnutí / zapnutí LED indikátoru kvality vzduchu.
	<b>Testování</b>	Nastavení intervalu pro otestování funkčnosti zvyšování a snižování stolu. Tuto funkci je možné buď vypnout a nebo zvolit jednu z přednastavených hodnot v rozmezí od 2 do 10 minut. Je vhodná například pro servisní účely nebo prezentaci produktu.
	<b>Obnovit vše</b>	Obnovení továrního nastavení.
	<b>Jazyk</b>	Nastavení jazyku ovladače. K dispozici jsou jazyky čeština, angličtina, slovenština, rumunština, maďarština a němčina. Výchozím jazykem ovládání je angličtina.

strana 9

### Odstraňování problémů

#### Ochrana a upozornění

- Ochrana proti zablokování:** když se na displeji zobrazí "E02", při vibracích, nárazu a náklonu stolové desky se spustí výstraha, která se automaticky zruší po odskočení; nebo stisknutím libovolné klávesy můžete výstrahu během odskočení zrušit. Zkontrolujte a ujistěte se, že stůl nebude používán při velké amplitudě vibrací, s překážkami nebo náklonu, a poté se jej pokuste znovu aktivovat.
- Ochrana proti přehřátí:** když se zobrazí „Hot“, může se tato ochrana spustit po dlouhé době používání, měli byste počkat alespoň 18 minut, abyste stůl mohli znovu použít.
- Ochrana proti poruše motoru:** když se zobrazí „E10“, měli byste zkontrolovat a ujistit se, že je dobře propojen motor a řídicí jednotka, poté stůl vypněte a znovu zapněte nebo stiskněte tlačítko resetování, abyste paměť stolu vymazali.
- Ochrana proti přetížení:** když se zobrazí "E20", sundejte některé předměty ze stolové desky, pokud k tomu problému dojde při zvedání stolu; pokud se tato chyba objeví při snižování stolu, vypněte jej a znovu zapněte nebo stiskněte reset, abyste paměť stolu vymazali.
- Podpěťová ochrana:** když se na displeji zobrazí "E31", znamená to, že napájecí napětí je nižší než mezní hodnota, a proto je potřeba stůl vypnout a znovu zapnout.
- Přepětíová ochrana:** když se na displeji zobrazí "E32", znamená to, že je napájecí napětí vyšší než je mezní hodnota, a proto je potřeba stůl vypnout a znovu zapnout. V opačném případě může dojít k automatickému vymazání poté, co napětí klesne na nastavenou hodnotu.
- Ochrana proti nesynchronnímu pohybu** : když se na displeji zobrazí "E60", měli byste zkontrolovat a ujistit se, že motory každého kanálu jsou identické a jejich připojení k ovládací jednotce je spolehlivé, následně stiskněte reset pro vymazání.

#### Poznámka:

-  Pouze vícemotorový systém má ochranu proti přerušení chodu.



### Upozornění

- Napájení: AC 100 V-240 V, 50/60 Hz
- Provozní prostředí: 0 - 40 °C
- Před čištěním odpojte síťovou zástrčku, při čištění otřete prach na povrchu stolu lehké navlhčeným hadříkem, ale dávejte pozor, aby se kapky nedostaly do vnitřních částí stolu, neuvolňujte konektor.
- Elektrická skříňka obsahuje elektronické součástky, kovy, plasty, dráty atd., proto ji zlikvidujte v souladu s legislativou jednotlivých zemí týkající se životního prostředí, nikoliv jako běžný domovní odpad.
- Před použitím pečlivě zkontrolujte, že je stůl správně a úplně sestaven.
- Před prvním použitím se seznamte se všemi funkcemi a programovými nastaveními produktu.
- Dětem je zakázáno hrát si s produktem z důvodu nepředvídatelného jednání při hraní. Výrobce nenese odpovědnost za žádné následky způsobené nesprávním jednáním.
- Mírný hluk způsobený žebrovaným klínovým řemenem nebo brzdovým systémem v důsledku konstrukce nemá žádný vliv na funkci zařízení.
- Čištění korozními nebo abrazivními materiály je zakázáno. Zajistěte, aby použitý čistič neznečišťoval životní prostředí.
- Tento produkt mohou používat děti od 8 let a osoby se sníženými fyzickými, smyslovými nebo duševními schopnostmi nebo s nedostatkem zkušeností a znalostí, pokud jsou pod dohledem nebo jsou poučeny o bezpečném používání produktu a rozumějí souvisejícím rizikům. Děti si s produktem nesmějí hrát.
- Čištění a uživatelskou údržbu nesmějí provádět děti bez dozoru.
- Je-li napájecí kabel poškozený, musí být vyměněn výrobcem, jeho servisním zástupcem nebo podobně kvalifikovanou osobou, aby se předešlo rizikům.
- Ujistěte se, že ve vašem provozním prostředí nejsou žádné zdroje nebezpečí, např. nenechávejte kolem stolu ležet žádné nářadí. S obalovými materiály vždy zacházejte opatrně, abyste předešli možnému nebezpečí, např. plastový sáček může vést k udušení dětí.
- Uschovejte si původní obal produktu pro případné budoucí použití při přepravě.

#### Likvidace odpadu



Toto označení znamená, že by produkt neměl být likvidován společně s běžným domovním odpadem. Abyste předešli možnému poškození životního prostředí nebo lidského zdraví v důsledku nekontrolované likvidace odpadu, recyklujte jej zodpovědně a podpořte tak udržitelné opětovné využívání materiálových zdrojů. Pro vrácení použitého zařízení využijte systémy pro vrácení a sběr odpadu nebo se obraťte na prodejce, u kterého jste výrobek zakoupili. Ti mohou tento výrobek převzít k ekologicky bezpečné recyklaci.

Dovozce:  
Liftor s.r.o.  
Pod Vinicemi 931/2, 301 00 Plzeň  
www.liftor.cz

strana 10

strana 11